

# ***INSIGHT***

## Guide d'intervention en cas d'urgence pour la Honda Insight Hybrid 2019 et 2020

Préparé à l'intention des services d'incendie, de police, d'urgence médicale et du personnel de  
remorquage professionnel

Remplace le Guide d'intervention en cas d'urgence pour la Honda Insight 2019, daté de septembre 2018

© 2019 Honda Canada, Inc. – Tous droits réservés.

Ce guide a été préparé pour aider les professionnels des services d'urgence à identifier un modèle Honda Insight Hybrid 2019 et 2020 et à intervenir en toute sécurité lors d'incidents impliquant ce véhicule.

Ce guide ainsi que d'autres guides d'intervention en cas d'urgence peuvent être consultés et téléchargés à partir du site Web <https://techinfo.honda.com>.

Si vous avez des questions, veuillez communiquer avec votre concessionnaire Honda ou avec le Service des relations avec la clientèle automobile Honda au 1 800 999-1009.

Honda remercie tous les professionnels des services d'urgence de leurs efforts et leur diligence pour protéger les clients Honda et le grand public.



## Contenu

Identification du véhicule.....	4
Dimensions du véhicule.....	6
Description du véhicule.....	7
Emplacement de la batterie.....	10
Emplacement des composant.....	12
Dangers potentiels.....	14
Collision du véhicule.....	15
Procédures d'urgence.....	16
<b>Procédures d'urgence – Coupure du courant haute tension.....</b>	<b>17</b>
<b>Procédures d'urgence – Désincarcération des occupants.....</b>	<b>20</b>
Remorquage d'urgence.....	21
Démarrage de secours.....	23
Réparation du véhicule.....	24



**INSIGHT**

**HYBRID**



Le modèle Honda Insight Hybrid peut être identifié par les insignes **Insight** sur le coffre et **HYBRID** sur le coffre et sur les ailes avant.

Un modèle Honda Insight Hybrid peut également être identifié en vérifiant le NIV aux trois endroits indiqués plus bas.

Les caractères 4 à 6 du NIV seront **ZE4**, indiquant qu'il s'agit d'un modèle Honda Insight Hybrid.

19X**ZE4**\*\*\*\*\*000001



Plaque du NIV située au coin inférieur droit du pare-brise.



Estampé au plancher, à l'avant du siège du passager, sous le couvercle de plastique portant la mention **FRAME NUMBER**.



Imprimé sur l'étiquette du NIV sur le montant de la portière du conducteur

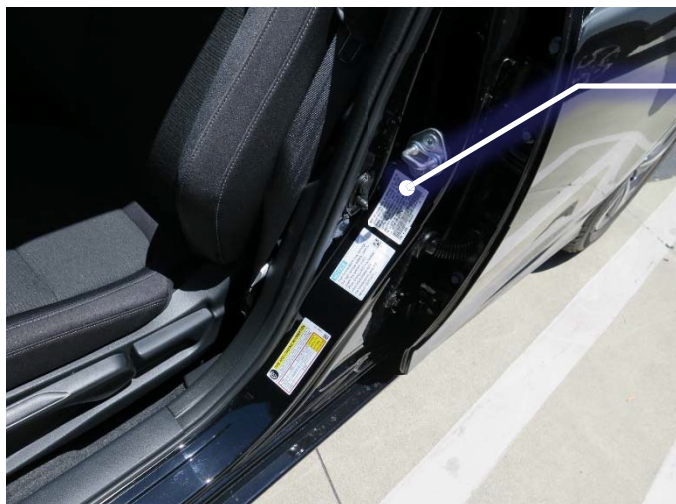

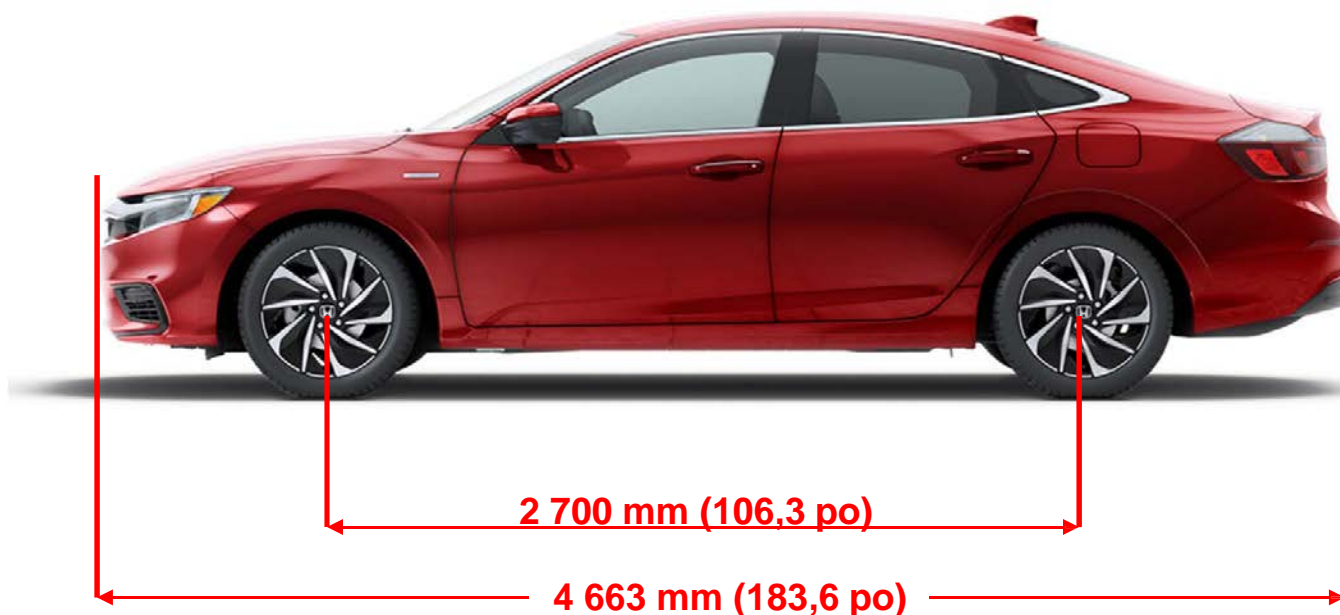

Poids nominal brut	
Modèles des États-Unis avec roues de 16 pouces	1 800 kg (3 968 lb)
Modèles des États-Unis avec roues de 17 pouces	1 830 kg (4 034 lb)
Modèles de l'Amérique centrale	1 830 kg (4 036 lb)

**Acier à haute résistance et à ultra-haute résistance**

La carrosserie du modèle Honda Insight Hybrid comprend de l'acier à haute résistance et à ultra-haute résistance, indiqué par les différentes couleurs.

Vue de dessus

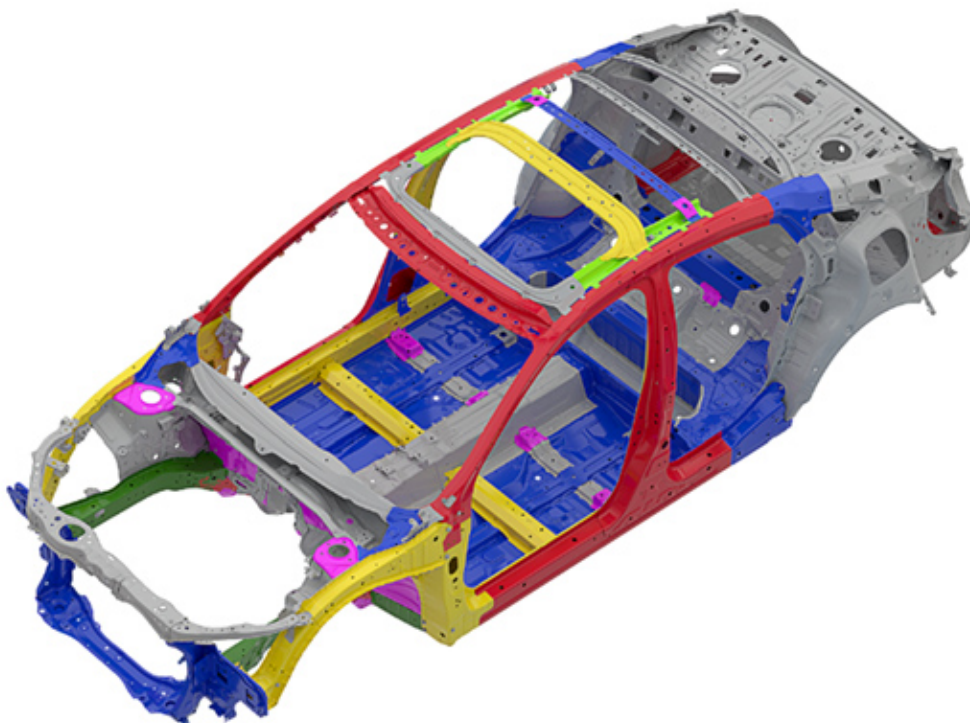

Vue de dessous

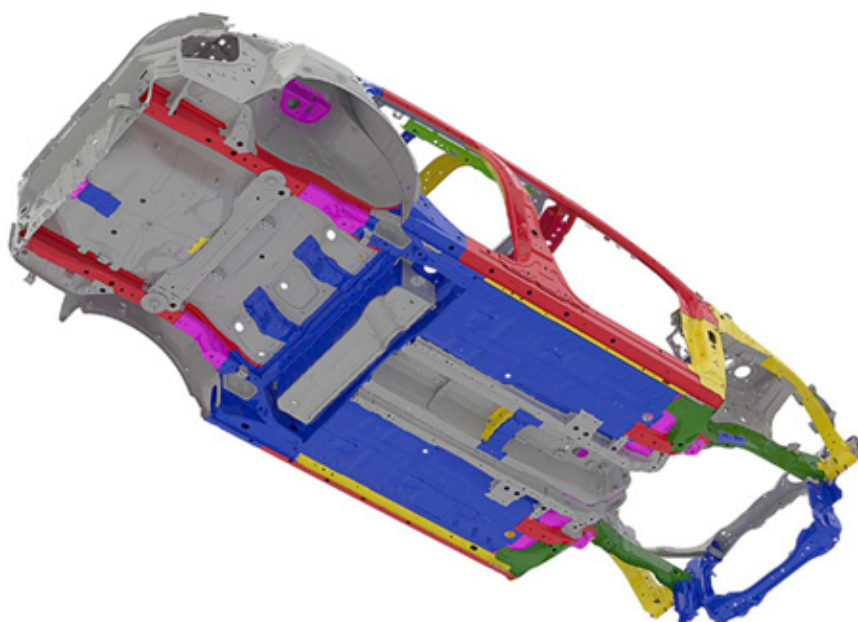

**Pièces extérieures de carrosserie**

À l'exception du capot d'aluminium, les pièces extérieures de carrosserie sont fabriquées d'acier à haute résistance et à ultra-haute résistance, indiqué par les différentes couleurs.

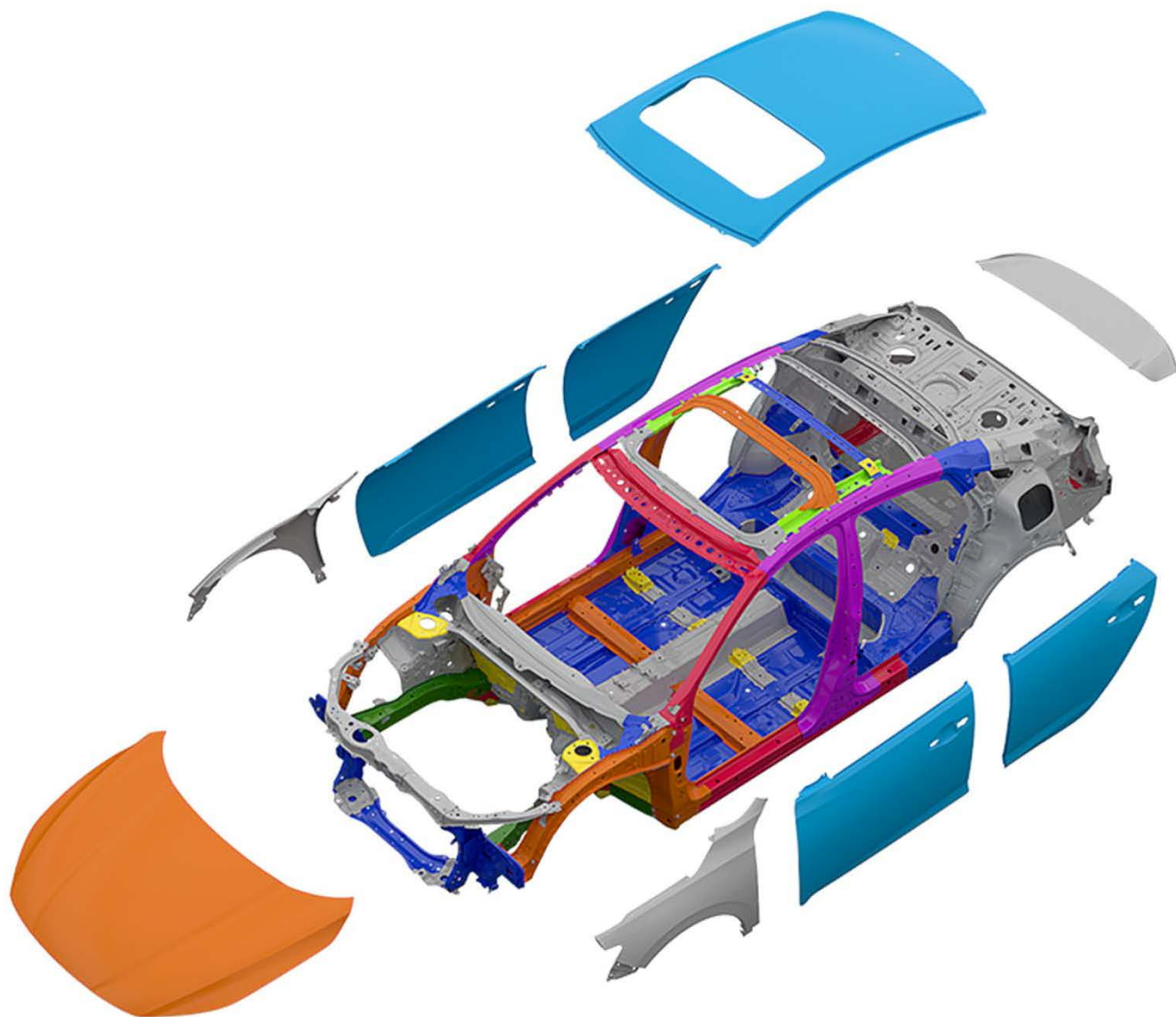



## Ceintures de sécurité et coussins gonflables

Toutes les places du modèle Honda Insight Hybrid ont des ceintures sous-abdominales et diagonales. Les ceintures de sécurité avant sont équipées de tendeurs à activation pyrotechnique qui aident à serrer la ceinture de sécurité lors d'une collision dont l'impact est suffisant.

De plus, le modèle Honda Insight Hybrid est équipé des coussins gonflables suivants :

- Coussins gonflables avant – Conducteur et passager avant
- Coussins gonflables latéraux – Conducteur et passager avant
- Rideaux gonflables latéraux – Côté conducteur et côté passager (sièges avant et arrière)

Lors d'une collision dont l'impact est suffisant pour actionner le déploiement d'un ou de plusieurs coussins gonflables, le système électrique du modèle Honda Insight Hybrid est conçu pour ouvrir automatiquement les contacteurs électriques haute tension, ce qui déconnecte la batterie haute tension des autres composants haute tension et coupe la circulation du courant électrique dans les câbles haute tension.

***Cependant, les intervenants devraient toujours assumer que le système haute tension est actif et prendre les mesures appropriées décrites plus loin dans ce guide pour désactiver le système.***

Après avoir coupé l'alimentation du système de 12 volts en suivant les procédures d'urgence décrites plus loin dans ce guide, il faut jusqu'à 3 minutes pour la désactivation complète des coussins gonflables et des tendeurs.

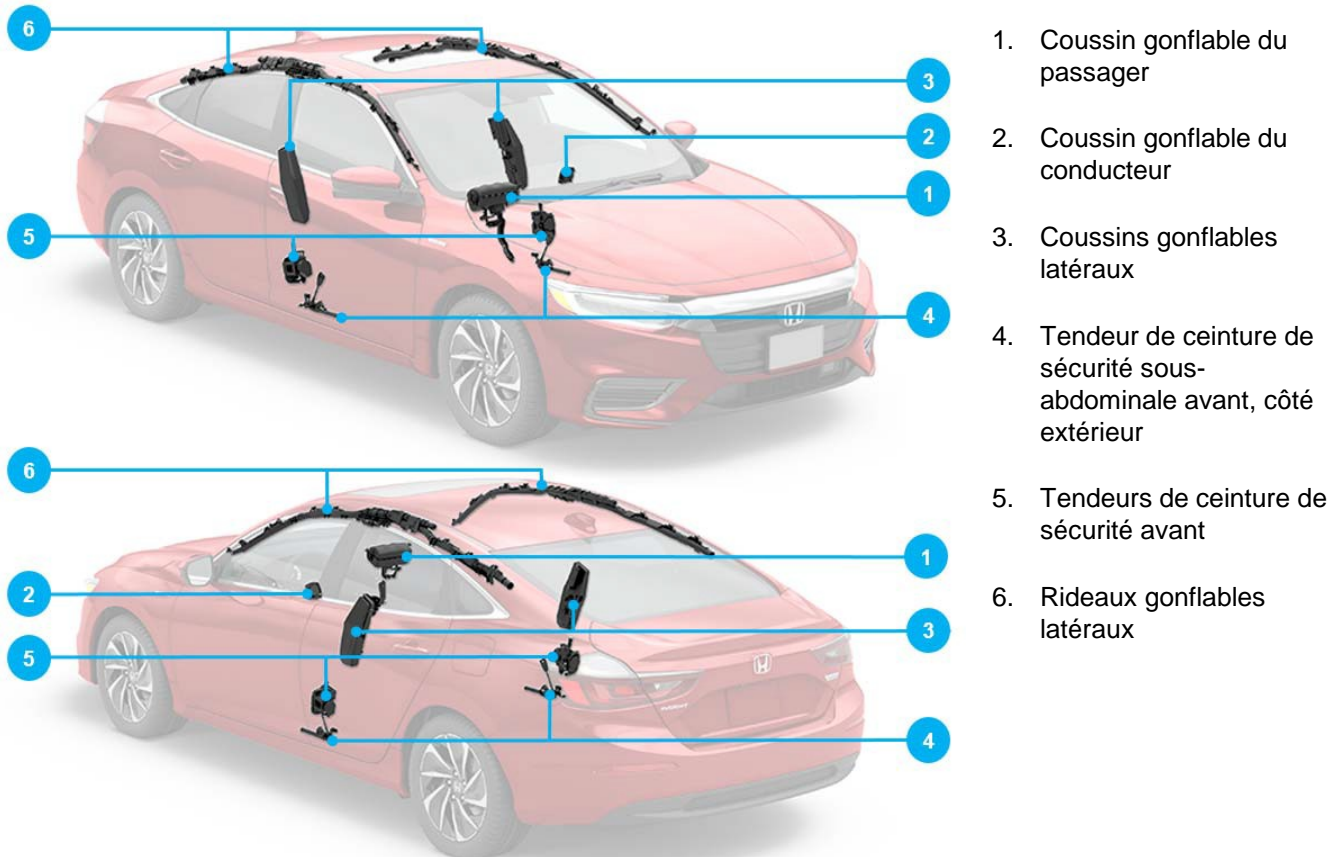

**Batterie 12 volts**

La batterie 12 volts est située dans la console centrale du côté droit. Cette batterie alimente les coussins gonflables, l'éclairage, le système audio et d'autres composants du système de 12 volts standard. En cas d'urgence, si la désactivation du système haute tension est requise, il n'est pas nécessaire d'accéder à la batterie 12 volts. Consultez la page 17 pour la procédure pour couper le courant haute tension.

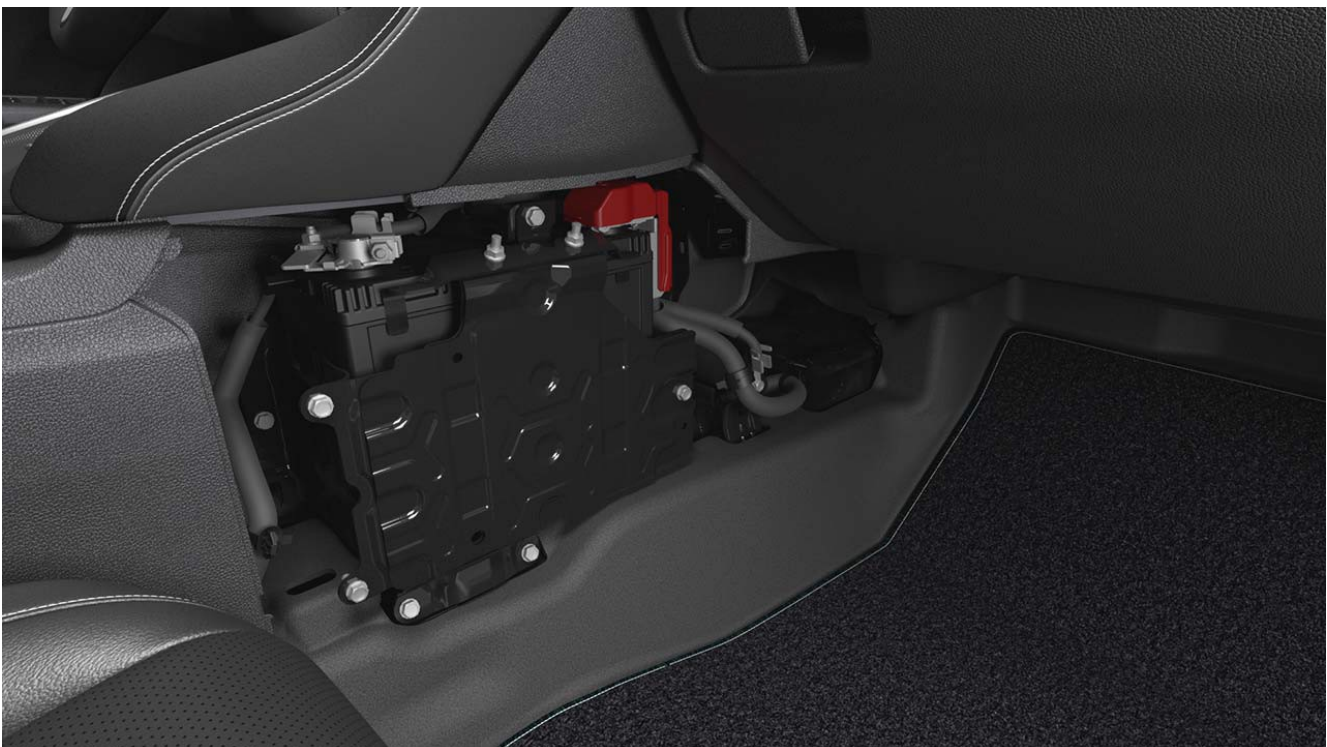

**Batterie haute tension au lithium-ion**

En plus d'une batterie 12 volts, le modèle Honda Insight Hybrid a une batterie haute tension au lithium-ion située dans un endroit bien protégé, sous le siège arrière. Par conséquent, la batterie au lithium-ion est normalement hors de vue. Le bloc-batterie est composé de 60 cellules totalisant environ 270 volts.

L'électrolyte de la batterie est scellé à l'intérieur de la batterie au lithium-ion. Dans l'éventualité peu probable qu'une batterie au lithium-ion soit endommagée, il n'y a aucun danger que l'électrolyte liquide s'écoule en grande quantité.

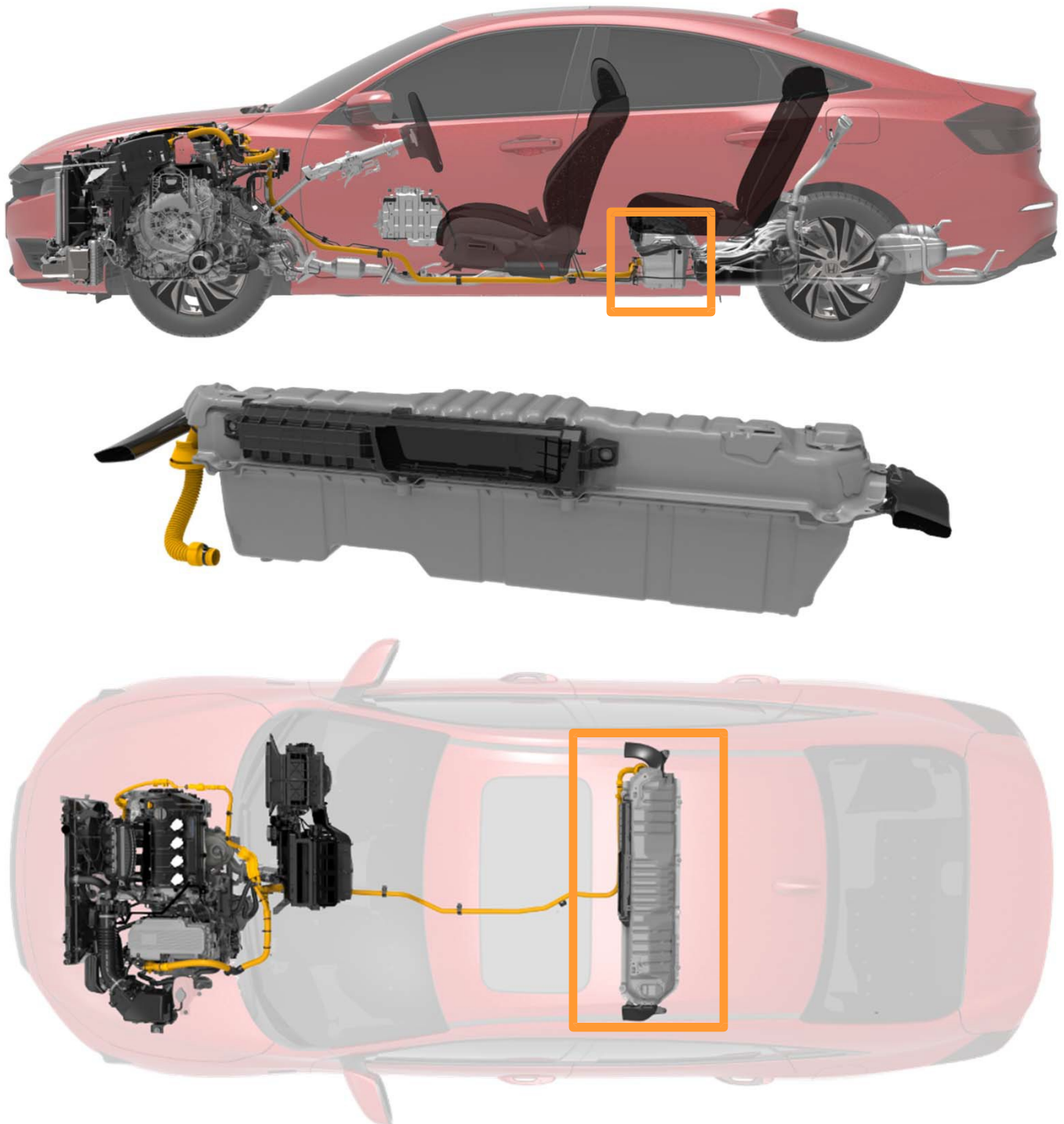

**Composants haute tension**

**Batterie haute tension au lithium-ion**

**Moteur d'entraînement électrique**

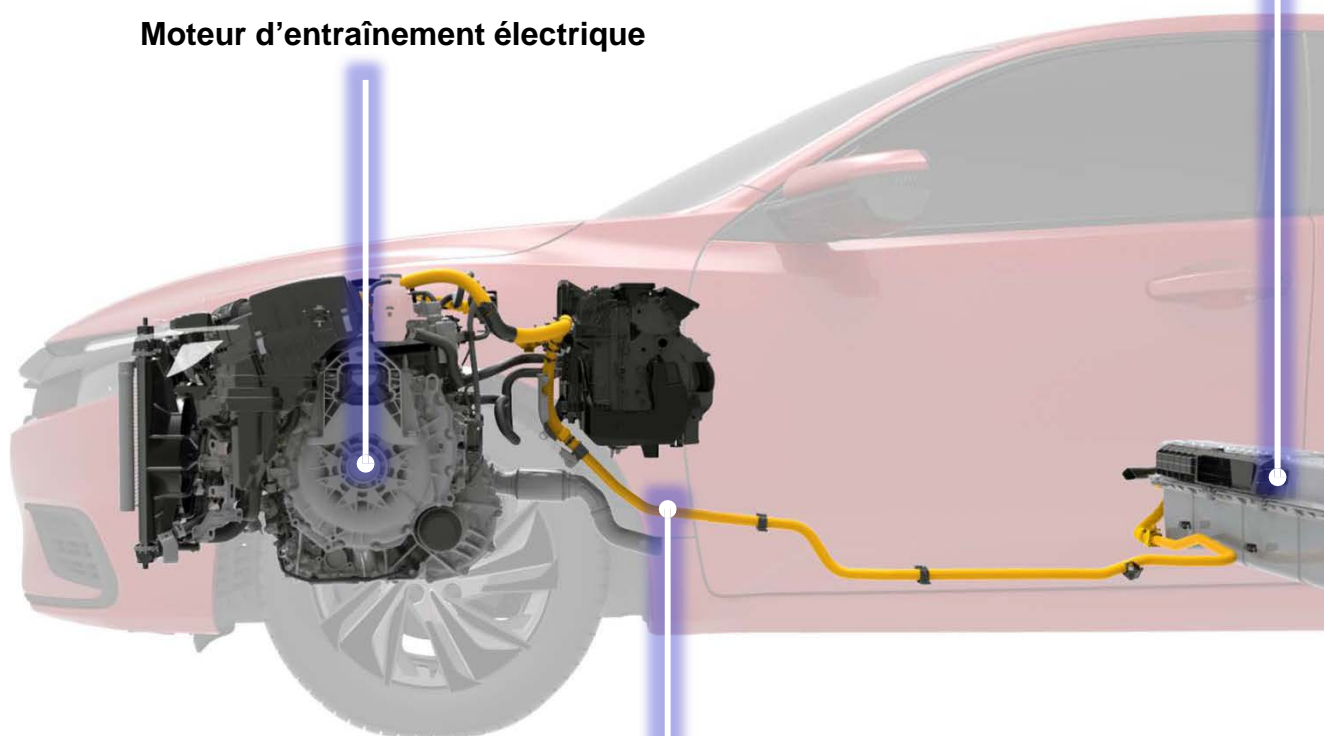

**Câbles haute tension**

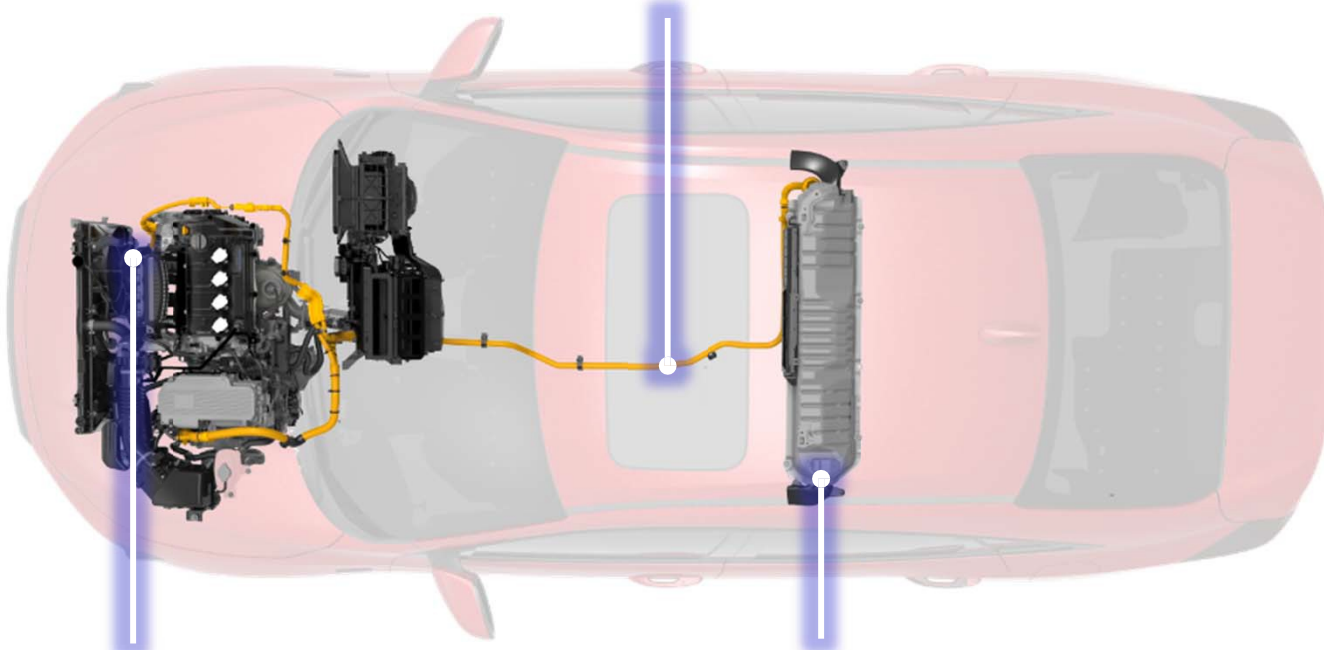

**Compressateur de climatiseur  
haute tension**

**Batterie haute tension au lithium-ion**

### Composants clés

Le courant haute tension est acheminé à l'aide de câbles orange pour service intensif qui sont facilement identifiables. Le cheminement de ces câbles passe par des endroits qui sont délibérément éloignés des points de découpe habituels.

Il y a une section du faisceau dans le compartiment moteur et une section du câble de la batterie haute tension qui peuvent être coupées en cas d'urgence lorsque le système haute tension doit être désactivé. Les étiquettes plus bas indiquent ces sections.

### Câbles haute tension

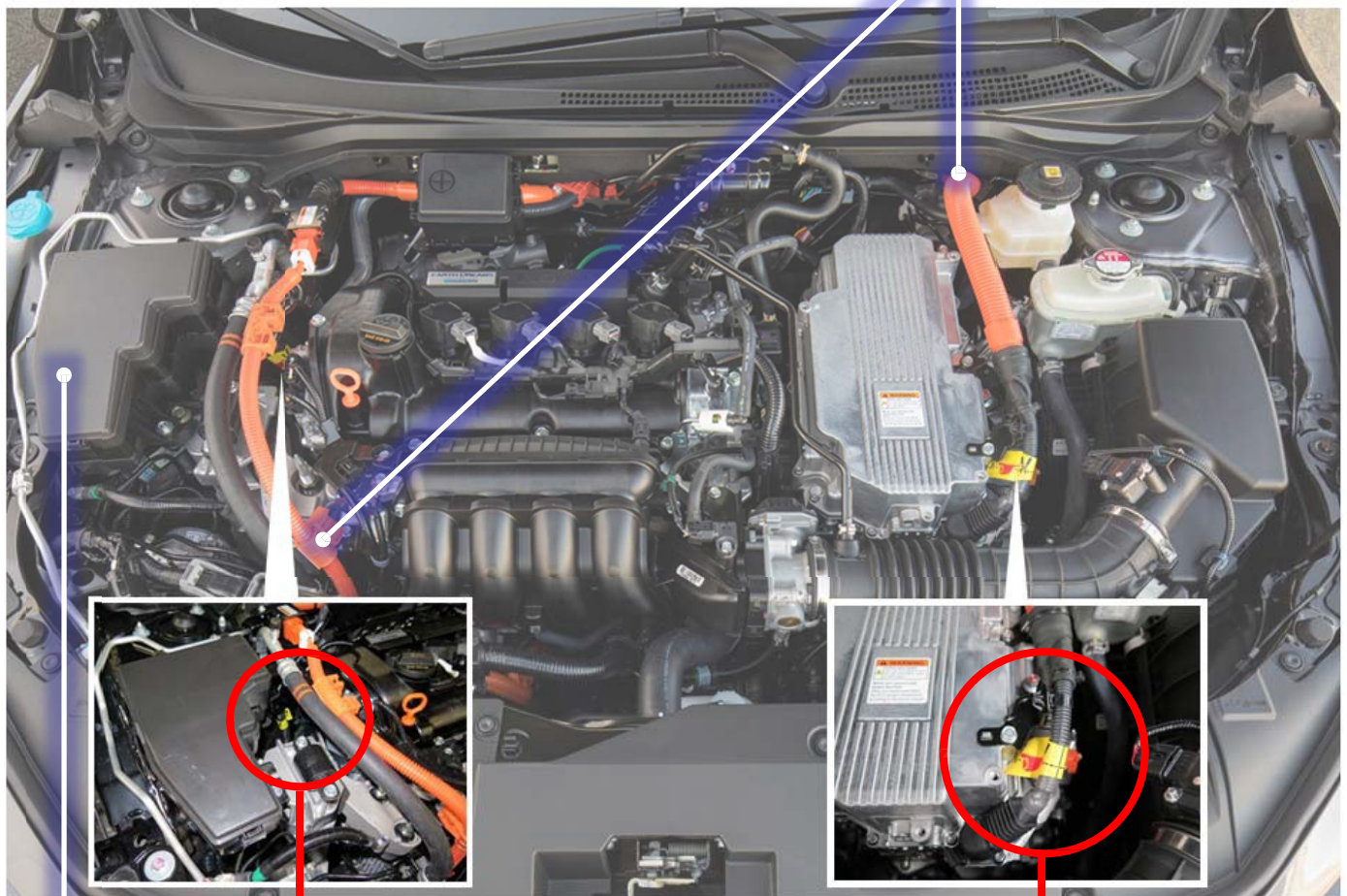

Boîtier de fusibles



**Étiquettes indiquant où couper**  
(Consulter la page 19 pour de plus amples renseignements.)

## Incendie ou vapeurs toxiques de la batterie au lithium-ion

Une batterie haute tension au lithium-ion endommagée peut dégager des vapeurs toxiques. De plus, le solvant organique utilisé comme électrolyte est inflammable et corrosif. Les intervenants doivent donc porter un équipement de protection personnelle adéquat. Même lorsqu'un incendie de batterie au lithium-ion semble éteint, un incendie peut se rallumer ou se produire plus tard. Le fabricant de batteries met en garde les intervenants qu'il faut une grande quantité d'eau à débit continu pour éteindre un incendie de batterie au lithium-ion.

***Les intervenants doivent toujours s'assurer qu'un modèle Honda Insight Hybrid, dont la batterie est endommagée, est stationné à l'extérieur loin de tout autre objet inflammable, afin de réduire la possibilité de dommages indirects causés par une batterie qui prendrait feu.***



## Liquide de la batterie au lithium-ion

Évitez tout contact avec le liquide de la batterie haute tension. La batterie haute tension contient un électrolyte inflammable susceptible de s'écouler à la suite d'une grave collision. Évitez tout contact de l'électrolyte avec la peau ou les yeux puisque celui-ci est corrosif.

En cas de contact accidentel, rincez abondamment les yeux ou la peau avec de l'eau pendant au moins cinq minutes et obtenez immédiatement des soins médicaux.

## Risque de décharge électrique

Un contact non protégé avec tout composant sous haute tension peut causer des blessures graves ou la mort. Cependant, il est très peu probable de recevoir une décharge électrique d'un modèle Honda Insight Hybrid, pour les raisons suivantes :

- Un contact avec le module de la batterie ou avec d'autres composants haute tension peut seulement se produire s'ils sont endommagés et que leur contenu est exposé, ou si quelqu'un décide d'accéder à ces composants sans suivre les précautions appropriées.
- Un contact avec le moteur électrique peut seulement se produire après avoir retiré un ou plusieurs composants.
- Les câbles haute tension sont facilement identifiables en raison de leur couleur orange distincte. Il est donc facile d'éviter le contact avec ces câbles.

***Si des dommages importants font en sorte que des composants haute tension sont exposés, les intervenants doivent prendre les précautions appropriées et porter l'équipement isolant de protection personnelle approprié.***



En cas d'accident, l'unité SRS (système de retenue supplémentaire) réagit en fonction des données transmises par les capteurs d'impact. Si les valeurs transmises atteignent certains seuils, l'unité SRS envoie un signal à l'unité de commande électronique de la batterie haute tension. L'unité de commande électronique de la batterie haute tension coupe alors l'alimentation aux contacteurs de la batterie haute tension, ce qui interrompt la distribution du courant électrique provenant de la batterie haute tension.

Lorsqu'un incident implique un modèle Honda Insight Hybrid, nous recommandons que le personnel d'urgence suive les procédures d'intervention normalisées de leur organisation respective afin d'évaluer et de répondre aux urgences concernant ce véhicule.

Honda recommande que les intervenants suivent les procédures décrites aux pages suivantes, afin d'éviter tout risque d'électrocution mortelle par courant haute tension.



### Véhicule submergé

Si un modèle Honda Insight Hybrid est submergé dans l'eau, entièrement ou en partie, retirez d'abord le véhicule de l'eau. Coupez ensuite l'alimentation du système haute tension en suivant l'une ou l'autre des deux procédures recommandées aux pages suivantes.

Sauf en cas de dommages importants au véhicule, il n'y a pas de risque de décharge électrique en touchant la carrosserie ou le châssis du véhicule — qu'il soit dans l'eau ou non. Si la batterie haute tension a été submergée, il se peut que des bruits émanant de la batterie soient entendus, lesquels proviennent des cellules qui se déchargent en étant court-circuitées.





## Prévenir la circulation du courant dans les câbles haute tension

Avant de tenter de venir à la rescousse des occupants ou de déplacer un modèle Honda Insight Hybrid endommagé, il est important de réduire la possibilité de circulation de courant provenant du moteur électrique ou de la batterie haute tension dans les câbles haute tension.

Il existe **deux méthodes recommandées** pour prévenir la circulation du courant. Ces méthodes sont expliquées aux pages suivantes.

## MEILLEURE MÉTHODE pour couper le courant haute tension

**Maintenez enfoncé le bouton d'alimentation POWER pendant 3 secondes.**

Cette simple procédure arrête le moteur et coupe immédiatement l'alimentation vers les contrôleurs du système haute tension, ce qui prévient la circulation du courant dans les câbles. Cela permet également de couper l'alimentation aux coussins gonflables et aux tendeurs des ceintures de sécurité avant; toutefois, ces dispositifs pyrotechniques ont un délai de désactivation pouvant aller jusqu'à trois minutes.

Pour éviter un redémarrage imprévu, vous devez retirer la télécommande du véhicule et l'éloigner d'au moins 20 pieds.

Si vous ne pouvez trouver la télécommande, vous devriez également utiliser la MÉTHODE SECONDAIRE pour couper le courant haute tension (afin de prévenir la circulation du courant haute tension), méthode décrite à la page suivante.

**Maintenir enfoncé  
3 secondes**



**PROCÉDURE POUR COUPER LE COURANT HAUTE TENSION**

## MÉTHODE SECONDAIRE pour couper le courant haute tension

Localisez puis coupez le câble négatif de la batterie de 12 volts et le câble du convertisseur CC-CC.

Lorsque le câble négatif de la batterie de 12 volts et le câble du convertisseur CC-CC sont coupés, le moteur et l'alimentation aux contrôleurs du système haute tension sont immédiatement coupés, ce qui prévient la circulation du courant dans les câbles haute tension.

1. Tirez le levier d'ouverture du capot situé sur le panneau gauche garde-pieds du conducteur.

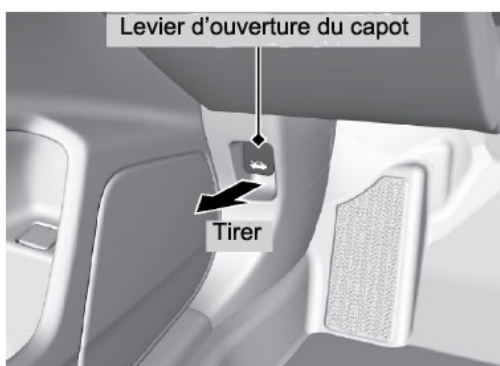

2. Poussez la détente d'ouverture du capot (située sous le bord avant du capot vers le centre) et soulevez le capot. Lorsque le capot est soulevé légèrement, vous pouvez libérer la détente d'ouverture.

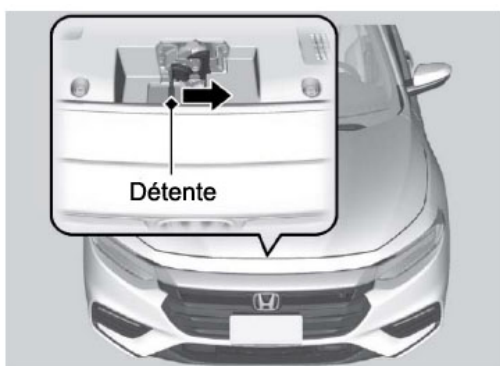

3. Retirez la tige de maintien de la pince de retenue en utilisant la poignée. Fixez la tige de maintien au capot.

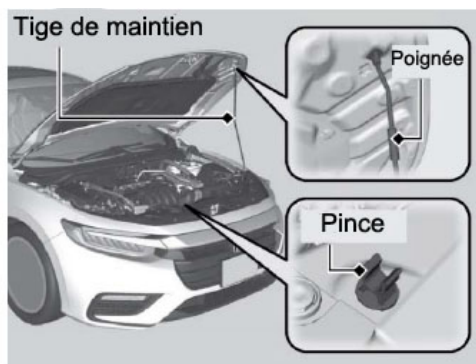

**PROCÉDURE POUR COUPER LE COURANT HAUTE TENSION**

## MÉTHODE SECONDAIRE pour couper le courant haute tension

4. Repérez les deux étiquettes illustrées indiquant où couper les câbles, puis coupez les câbles.

### REMARQUE :

- Lorsque vous coupez les câbles, assurez-vous que l'outil de coupe n'entre en contact avec aucune des pièces de métal se trouvant à proximité; un arc électrique pourrait se produire et enflammer toute vapeur inflammable.
- Si aucune des deux méthodes d'arrêt du moteur ne peut être considérée pour prévenir la circulation du courant dans les câbles haute tension, faites preuve d'une très grande prudence et ne touchez à aucun des câbles endommagés, car ils pourraient être sous tension.

### Câbles haute tension

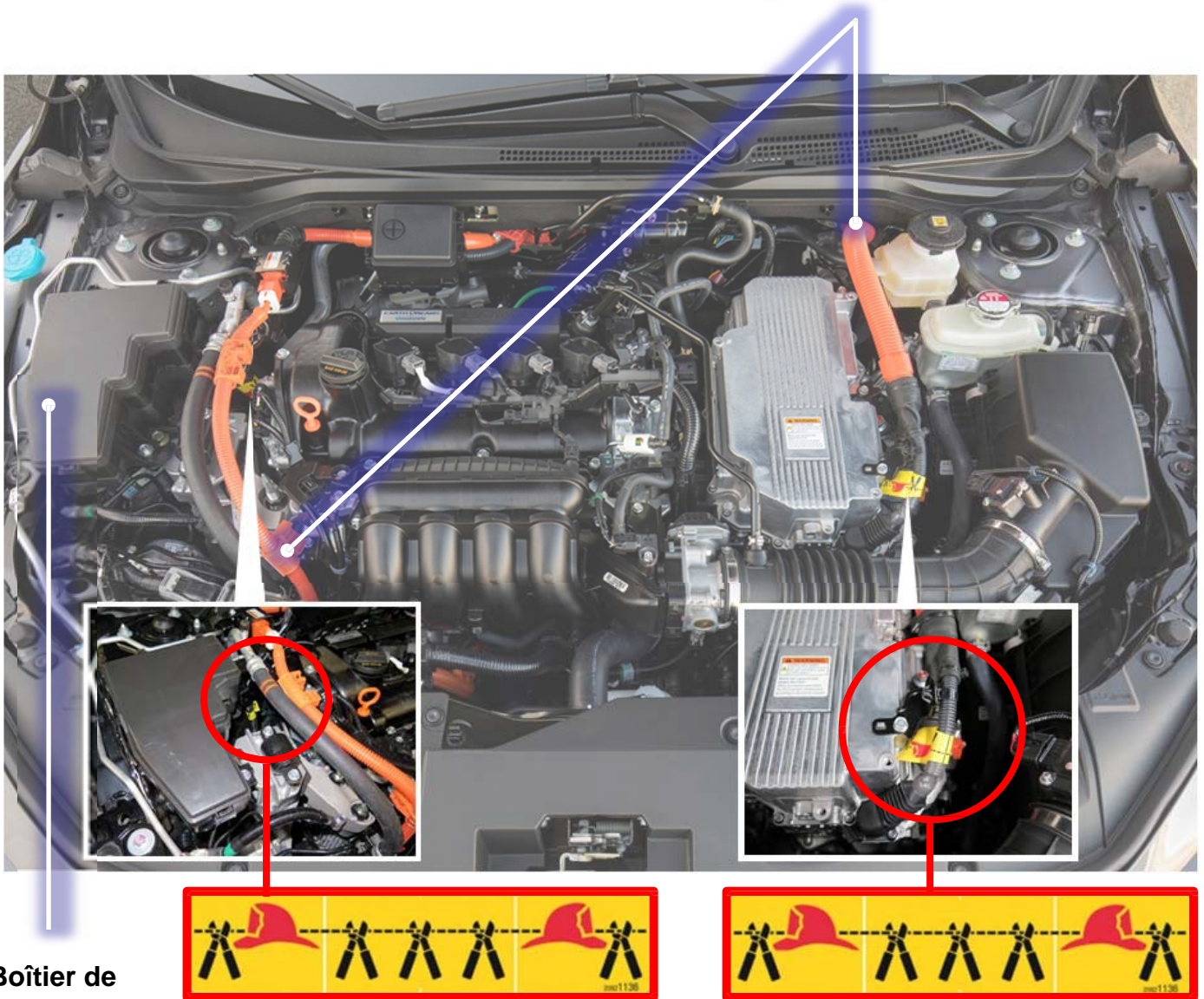

Boîtier de  
fusibles

**PROCÉDURE POUR COUPER LE COURANT HAUTE TENSION**

**Désincarcération des occupants**

Si vous devez découper la carrosserie du véhicule ou utiliser des pinces de désincarcération pour dégager les occupants, assurez-vous de demeurer à l'intérieur de la zone de découpe illustrée.

Dispositif de gonflage de rideau gonflable latéral

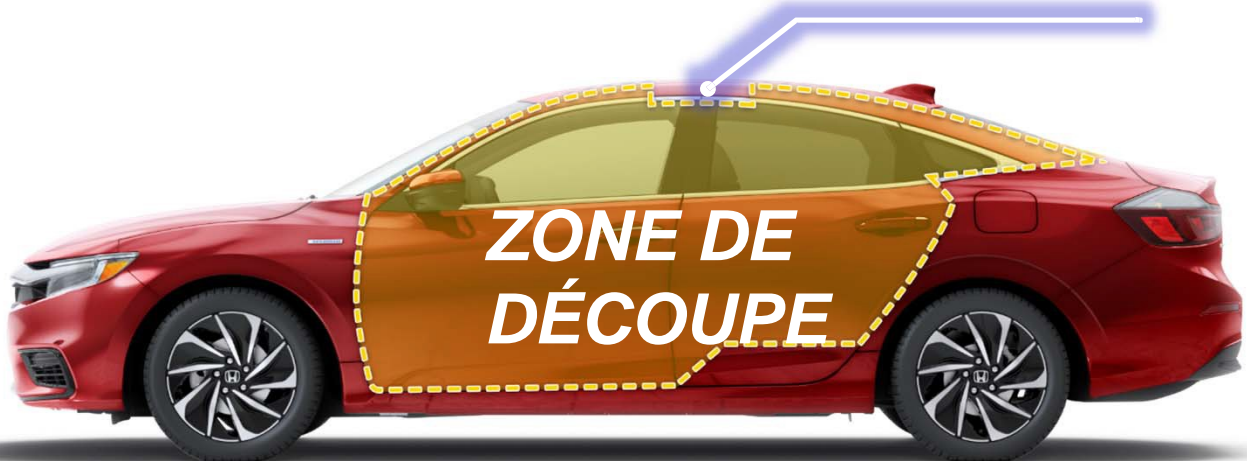



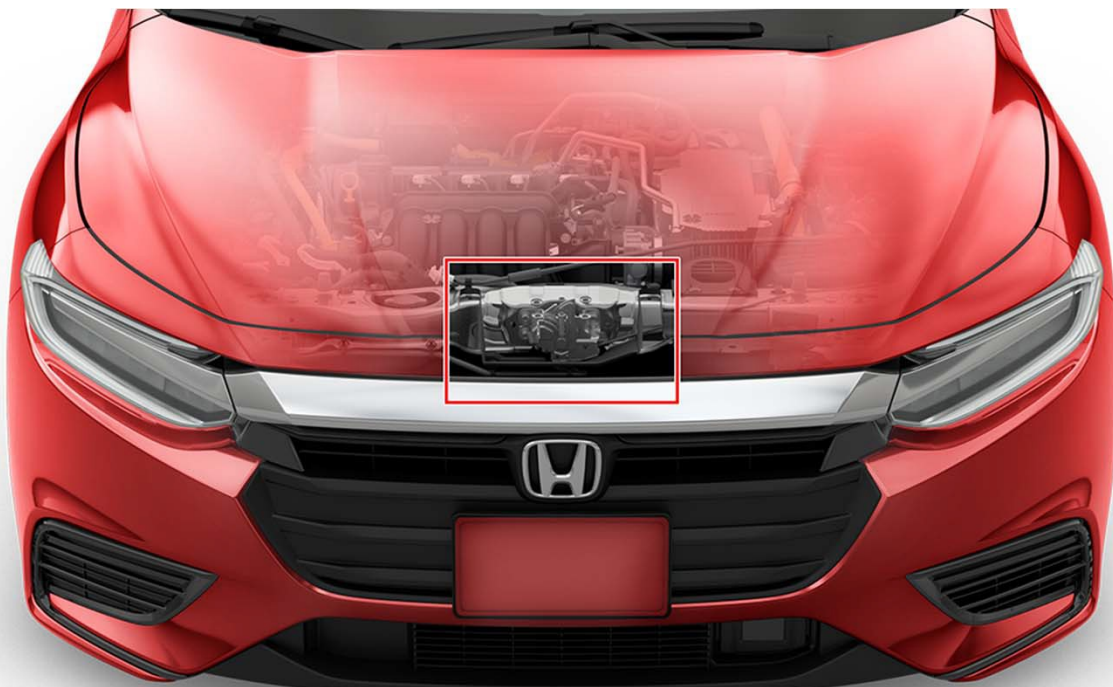

S'il est nécessaire de découper le capot pour l'ouvrir, assurez-vous de demeurer à l'intérieur de la zone de découpe illustrée.

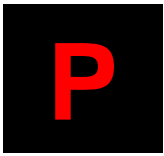

**Remorquage d'urgence**

La méthode privilégiée de remorquage d'urgence est d'avoir recours à un camion de remorquage à plate-forme. Lorsqu'un véhicule doit être remorqué avec de l'équipement de levage des roues, assurez-vous de soulever les roues avant et de desserrer le frein de stationnement.

Méthode de remorquage	Position du sélecteur de vitesse	Remarques
 <p>Équipement de remorquage à câble</p>		<p><b>Ne remorquez jamais ce véhicule à l'aide d'équipement de remorquage à câble.</b></p>
 <p>Équipement de camion de remorquage à plate-forme</p>		<ol style="list-style-type: none"> <li>1. Arrimez le véhicule au camion de remorquage à plate-forme.</li> <li>2. Serrez le frein de stationnement.</li> </ol>
 <p>Équipement de levage des roues avant</p>		<p><b>Mettez le contact à ACCESSORY ou ON, puis desserrez le frein de stationnement.</b></p>

Il est important de savoir que lorsqu'un modèle Honda Insight Hybrid est déplacé avec les roues avant (motrices) au sol, le moteur électrique peut produire de l'électricité et le risque potentiel de décharge électrique persiste, même si le système haute tension est désactivé.

**⚠ AVERTISSEMENT**

Si des câbles haute tension de couleur orange ou un boîtier de composants haute tension ont été endommagés, exposant le câblage, les bornes ou d'autres composants, évitez tout contact avec les pièces exposées. Elles présentent un risque de décharge électrique ou de brûlures graves qui pourraient occasionner des blessures sérieuses ou la mort.

En cas de doute à savoir si les bornes ou les câbles exposés sont des composants haute tension, ne les touchez pas.

Si le contact avec des câbles haute tension ou des composants haute tension est inévitable, il est essentiel de toujours porter de l'équipement isolant de protection personnelle (gants isolants, lunettes de protection et bottes isolantes).

### Arrimage du véhicule

Les endroits recommandés pour arrimer le véhicule sont indiqués en rouge.

- Deux fentes d'arrimage sont situées derrière les roues avant et devant les roues arrière.
- Le crochet de dépannage avant est situé devant le pneu avant droit.
- Il n'y a pas de crochet de dépannage à l'arrière.

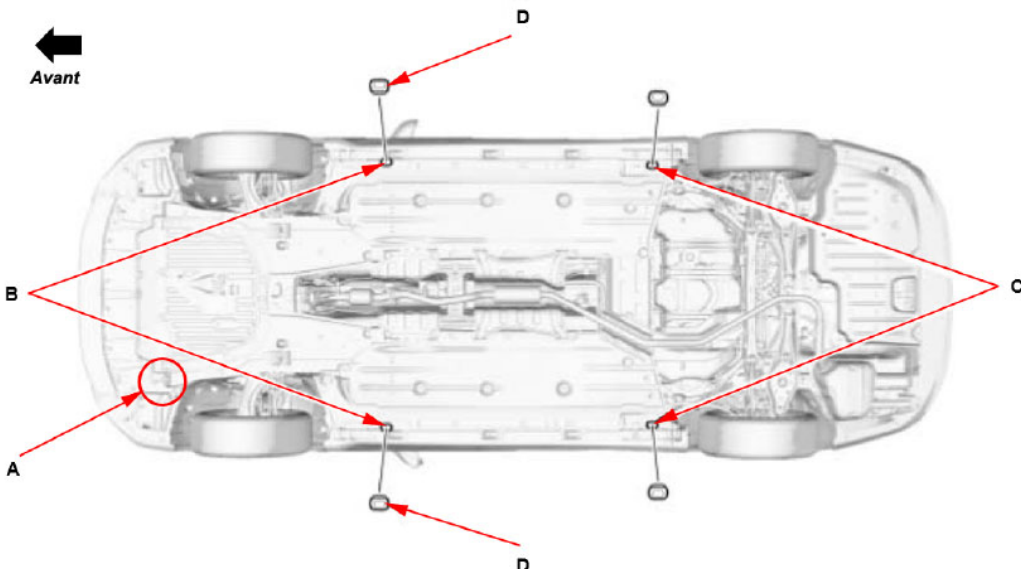

<b>A</b>	Crochet de dépannage avant	<b>C</b>	Fentes arrière pour crochet d'arrimage
<b>B</b>	Fentes avant pour crochet d'arrimage	<b>D</b>	Bouchons en caoutchouc

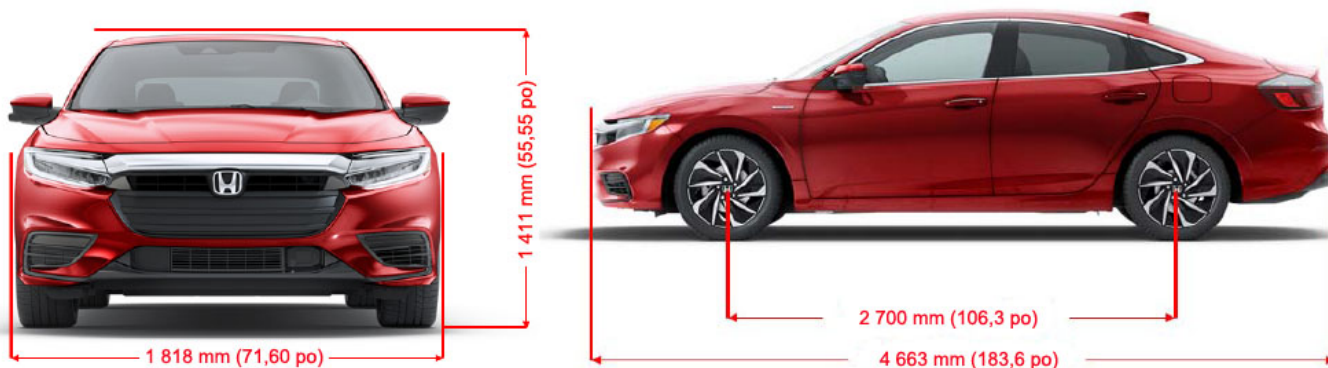

### Système d'alerte acoustique du véhicule

Le modèle Honda Insight Hybrid est équipé d'un système d'alerte acoustique du véhicule qui émet un son pour alerter les piétons de l'approche du véhicule lorsqu'il roule à une vitesse de 19 km/h ou moins. Lorsque le modèle Honda Insight Hybrid est poussé pour le déplacer et que le mode ON du véhicule est activé, vous entendrez ce son pendant le déplacement.

### Démarrage de secours

Si vous devez effectuer un démarrage de secours ou appliquer la tension de la batterie de 12 volts au modèle Honda Insight Hybrid, suivez la procédure suivante :

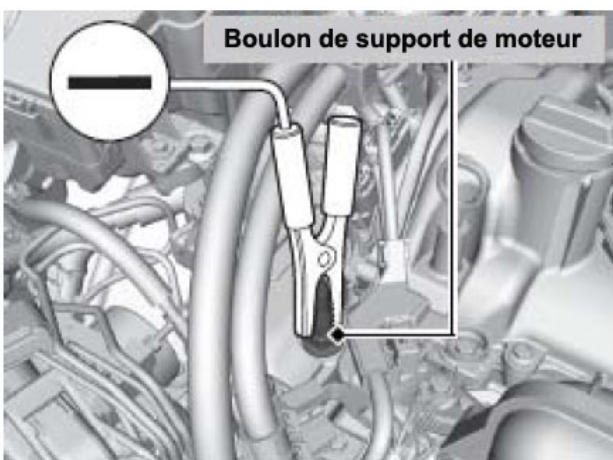
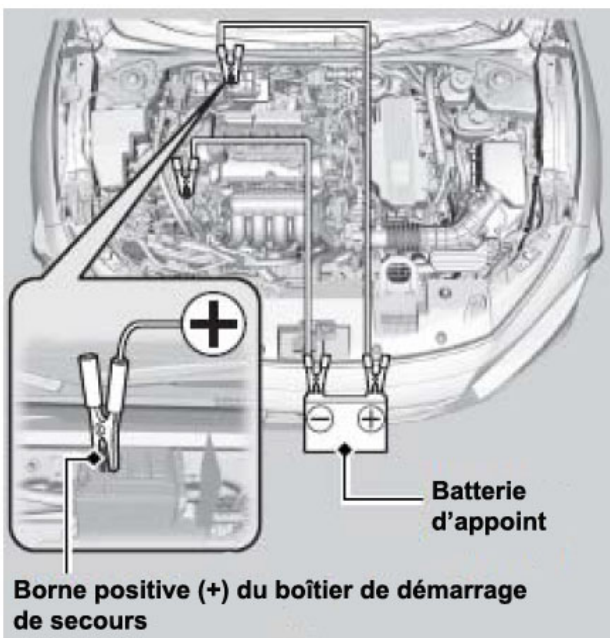
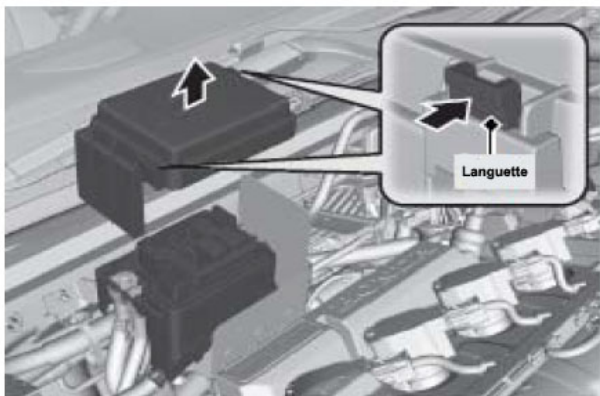

1. Appuyez sur les languettes pour ouvrir le couvercle du boîtier de démarrage de secours.
2. Connectez le premier câble volant à la borne positive (+) du boîtier de démarrage de secours, comme illustré. Ne connectez pas ce câble volant à une autre pièce.
3. Connectez l'autre extrémité du premier câble volant à la borne positive (+) de la batterie d'appoint.
4. Connectez le deuxième câble volant à la borne négative (-) de la batterie d'appoint.
5. Connectez l'autre extrémité du deuxième câble volant au boulon de support de moteur, comme illustré. Ne connectez pas ce câble volant à une autre pièce.
6. Si votre véhicule est connecté à un autre véhicule, faites démarrer le moteur du véhicule d'assistance et augmenter légèrement son régime moteur.
7. Tentez de démarrer le moteur du véhicule. Si le moteur ne tourne pas, assurez-vous que les câbles volants ont un bon contact métal à métal.

**REMARQUE :** Vous ne pouvez pas utiliser le modèle Honda Insight Hybrid pour effectuer le démarrage de secours d'un autre véhicule.

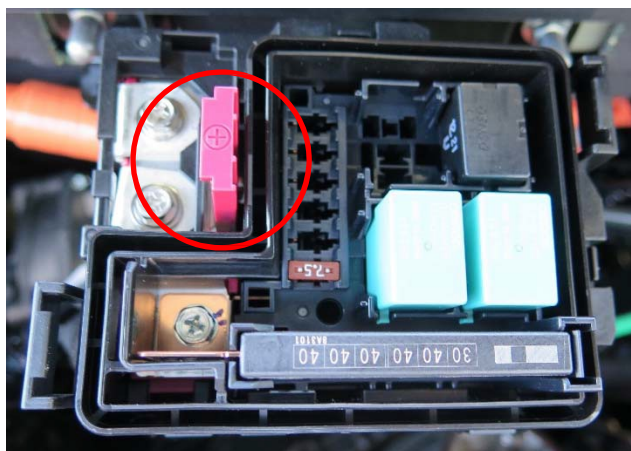

**Inspection et réparation par le concessionnaire**

Un modèle Honda Insight Hybrid endommagé doit être transporté chez un concessionnaire Honda autorisé pour une inspection exhaustive et la réparation. Pour toute question ou pour trouver un concessionnaire Honda autorisé, veuillez communiquer avec le Département des relations avec la clientèle de Honda au 1 888 946-6329.

**Recyclage de la batterie haute tension**

La batterie haute tension au lithium-ion exige la prise de mesures spéciales pour manipuler et éliminer la batterie. Si l'élimination de la batterie est requise, veuillez communiquer avec le Département des relations avec la clientèle de Honda au 1 888 946-6329.



UN CIEL BLEU  
POUR NOS ENFANTS